

【平面図 S=1:20】

LED仕様  
 電源: AC100V  
 光源: 白色LED  
 消費電力: 9.2W

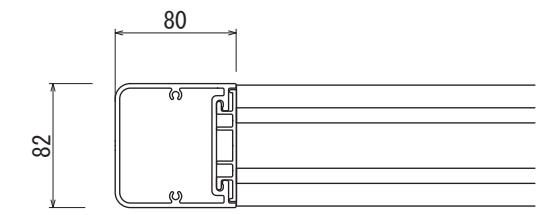

(S支柱)

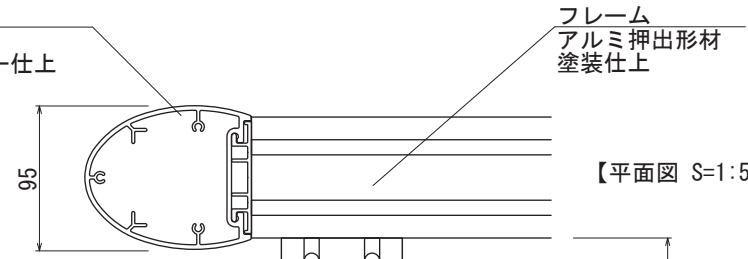

【平面図 S=1:5】

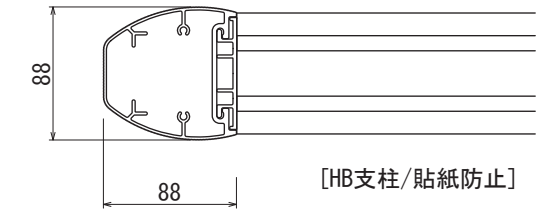

[HB支柱/貼紙防止]

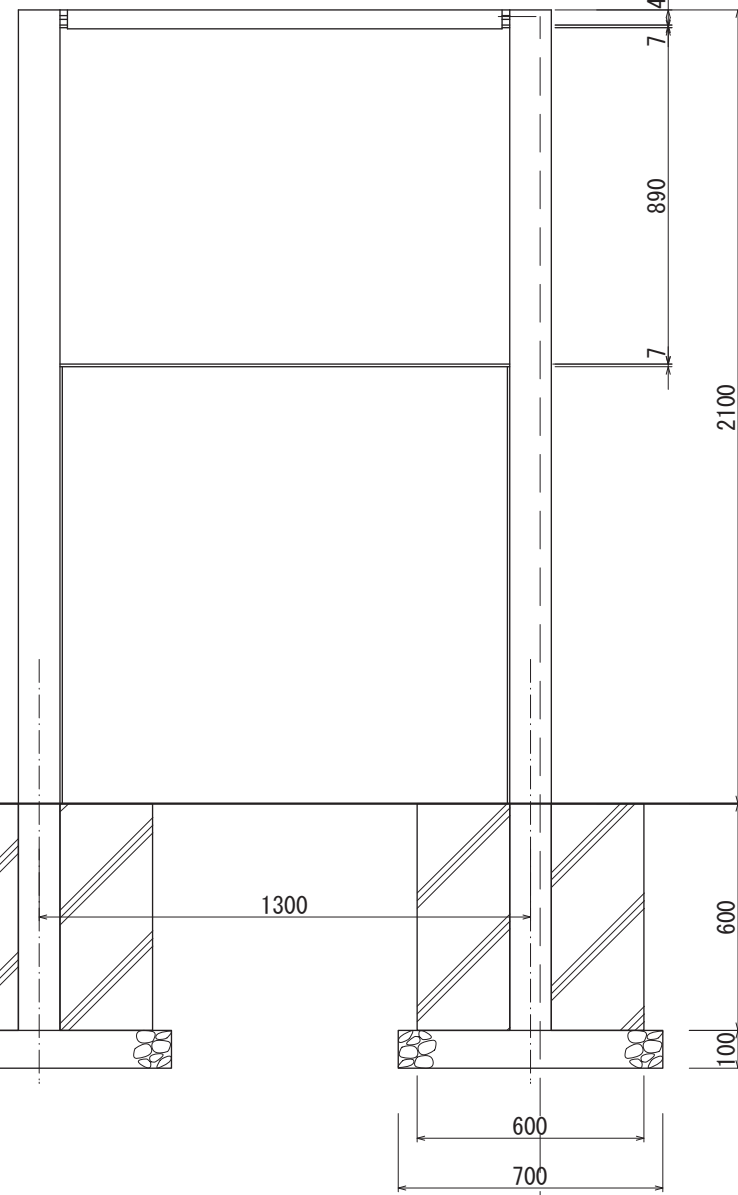
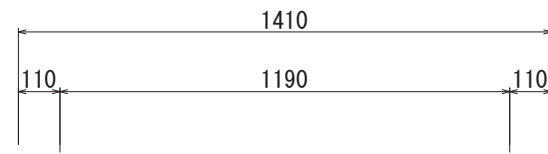

【正面図 S=1:20】

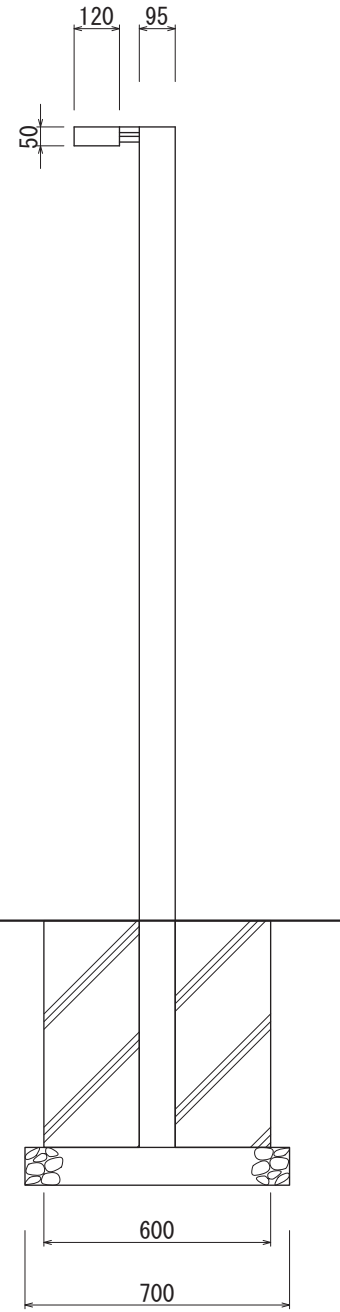

【側面図 S=1:20】

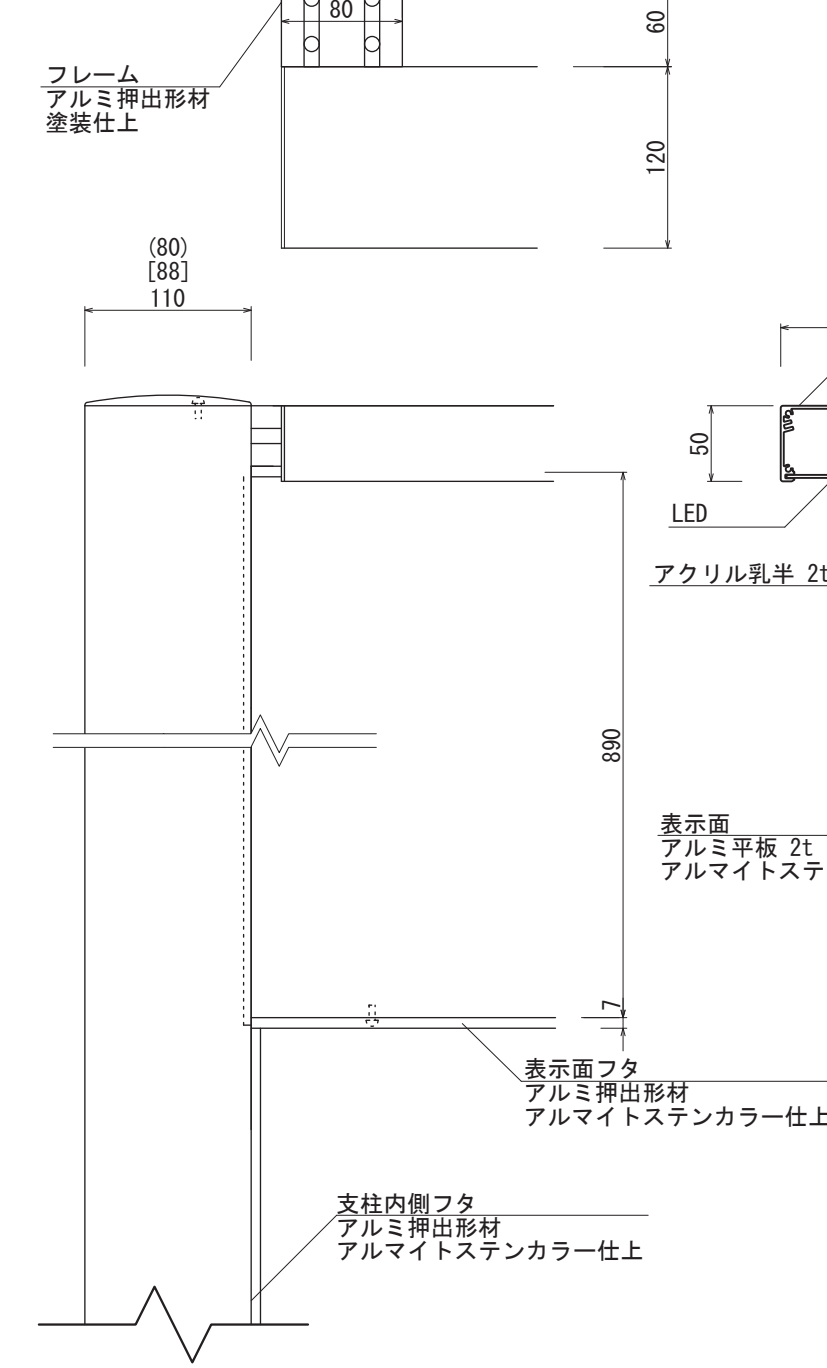

【正面図 S=1:5】

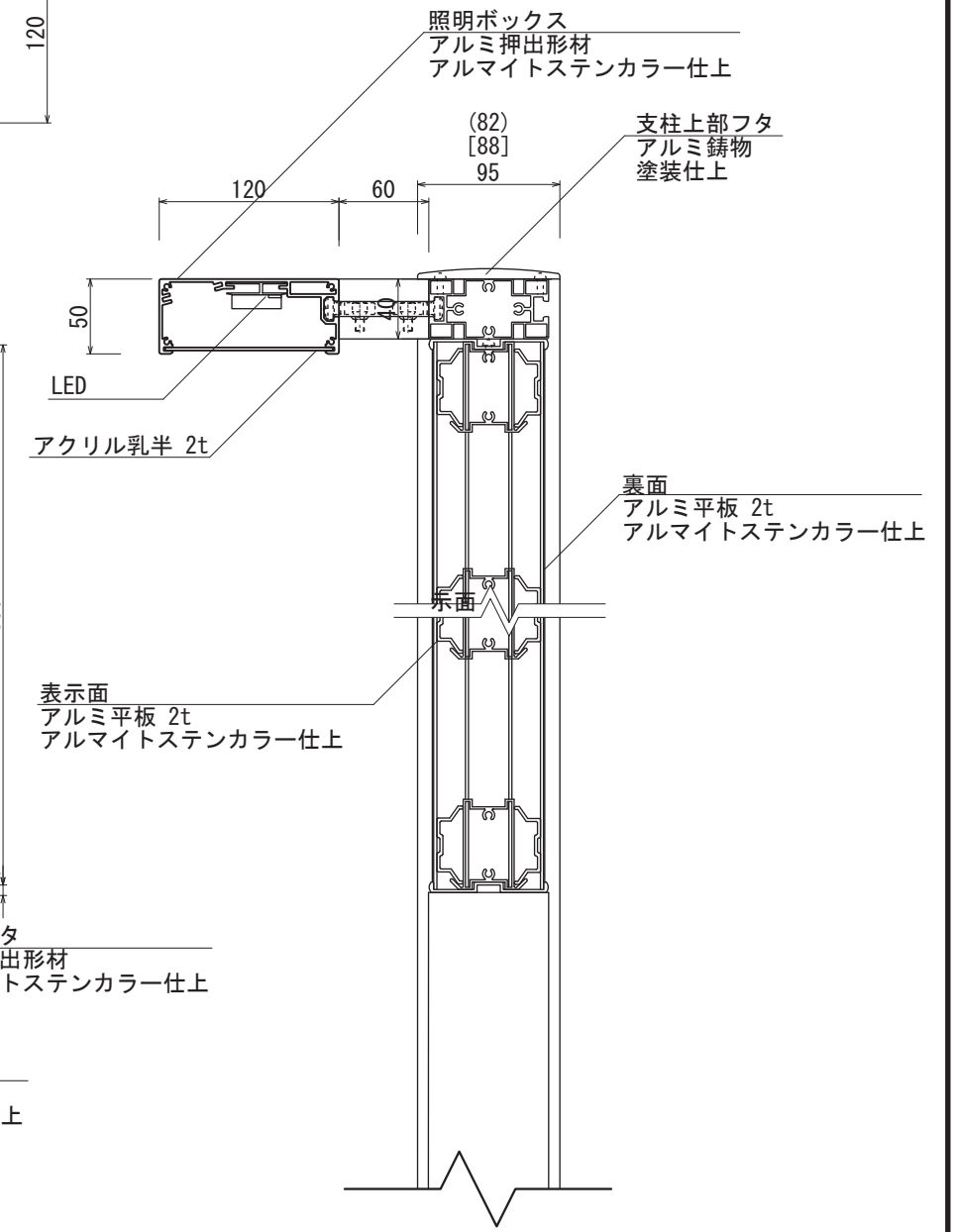

【側断面図 S=1:5】

・基礎ブロックの場合 【600角×H600 /2個】 が使用できます

図面番号	図面名称	設計年月日	承認	設計	担当	設計基準
No.	INFOMEX LB-1/LED仕様					風速 34 m/s 長期地耐力 50 kN/m <sup>2</sup>