

【断面図 S=1:30】

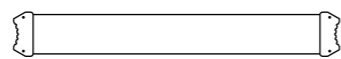

【上面図 S=1:30】

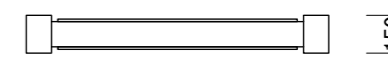

【断面図 S=1:30】

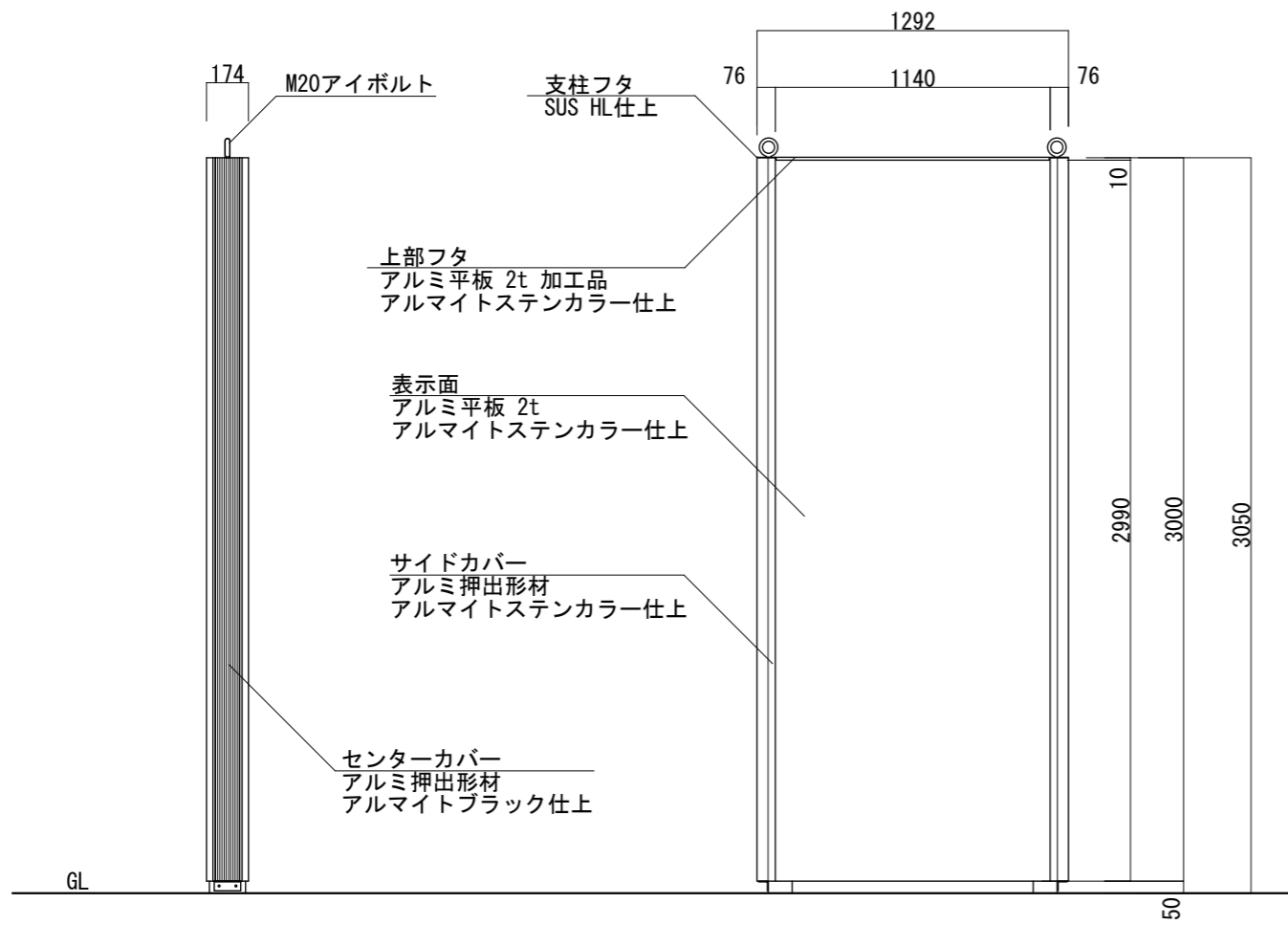

【側面図 S=1:30】

【正面図 S=1:30】

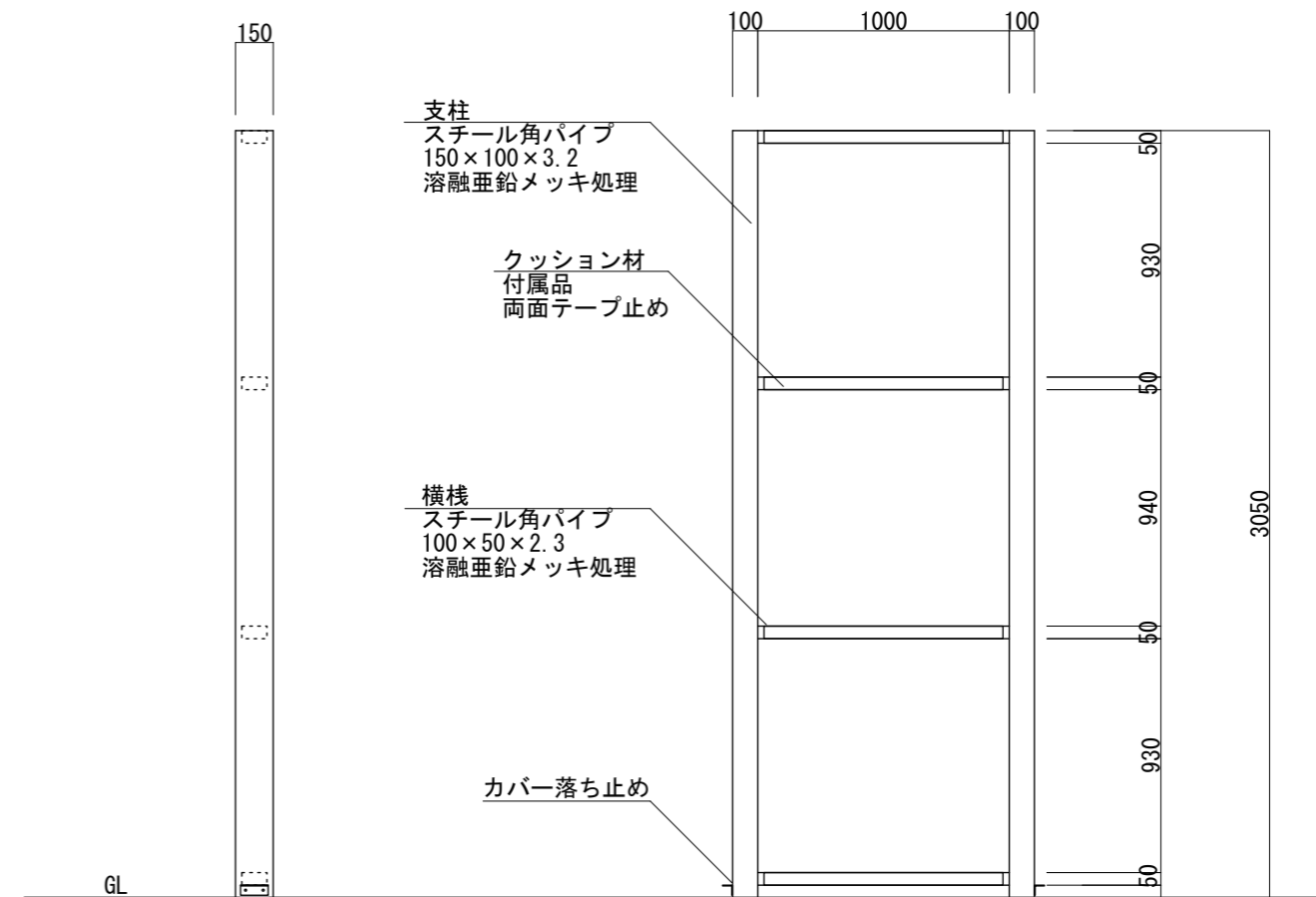

GL

Aボルト (別途)  
8-M16 L=400  
Wナット

主筋  
D19@200

HOOP  
D13@100

D13@200

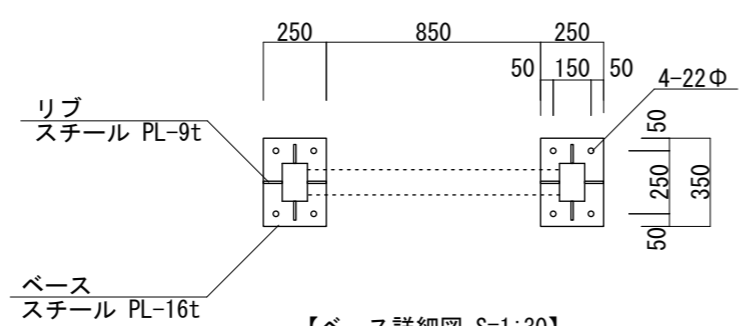

【ベース詳細図 S=1:30】

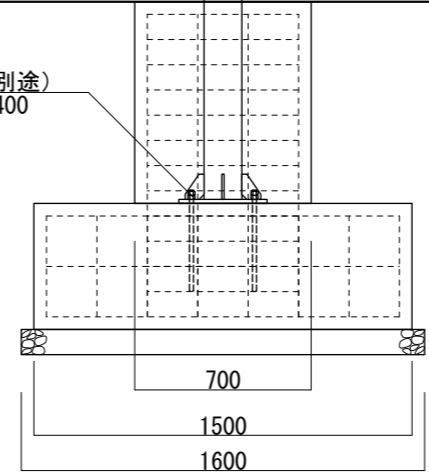

【鉄骨断面図 S=1:30】

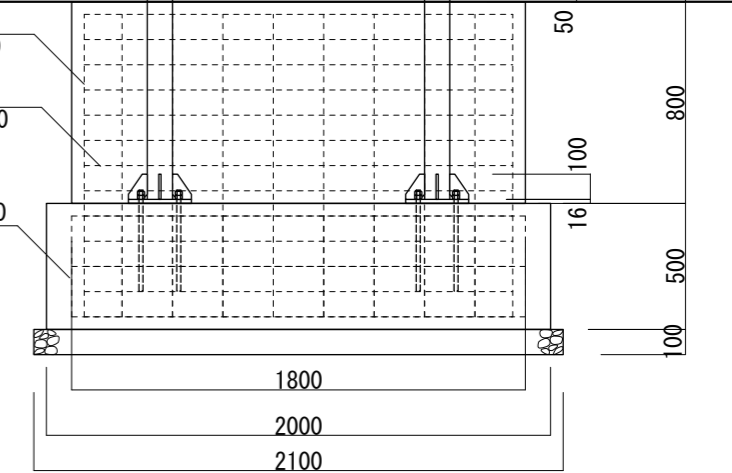

【鉄骨正面図 S=1:30】

図面番号	図面名称	マンハッタン	設計年月日	承認	設計	担当	※各部溶接箇所は十分な強度を確保して下さい。	設計基準
No.		M-12030						風速 34 m/s 長期地耐力 50 kN/m <sup>2</sup>